

ClearOne

MAX™ EX

GUÍA DE INSTALACIÓN Y DE USUARIO



ASISTENCIA TÉCNICA

Tel.: 1-800-283-5936 (Estados Unidos)
o 1-801-974-3760
Fax: 1-801-977-0087
Dirección de
correo electrónico: tech.support@clearone.com
Página Web: www.clearone.com

GUÍA DE INSTALACIÓN Y DE USUARIO DE MAX EX

CLEARONE REF. Nº 800-158-015 SEPTIEMBRE 2007 (REV. 4.0)

PATENTE DE EE.UU. N.º D499,392. OTROS PATENTES PENDIENTES.

© 2007 ClearOne Communications, Inc. Todos los derechos reservados. Queda prohibida la reproducción total o parcial sin el consentimiento previo por escrito de ClearOne Communications. ClearOne Communications se reserva el derecho de modificar la información contenida en este documento sin previo aviso.

ÍNDICE

CAPÍTULO 1: INTRODUCCIÓN	1
Asistencia técnica y servicio	1
Devoluciones	1
Desembalaje	2
Seguridad	2
CAPÍTULO 2: INICIO	4
Conectar MAX EX a una línea telefónica análoga	4
Conectar los equipos de expansión MAX EX	4
Conectar MAX EX a una línea telefónica (PBX) digital	5
Instrucciones de uso	6
CAPÍTULO 3: OPCIONES DE USUARIO	8
Funciones de llamada	8
Funciones programables	9
Tonos de alerta	11
CAPÍTULO 4: MANTENIMIENTO	12
Cuidado del teléfono MAX EX	12
Consejos de alimentación	12
Solución de problemas	12
APÉNDICE	14
Características	14
Conformidad	15
Garantía	18

CAPÍTULO 1: INTRODUCCIÓN

Gracias por comprar el teléfono expandible de conferencias ClearOne MAX™ EX. MAX EX proporciona un audio bidireccional, de primera calidad a las salas de juntas pequeñas como una unidad y a las salas más grandes al conectar hasta cuatro unidades MAX EX juntas. Al conectar las unidades MAX EX juntas le permiten expandir la cobertura del parlante y micrófono, así como también controlar el acceso, para una experiencia más natural en la comunicación en las salas más grandes.

Configurar el teléfono Max EX es muy sencillo. Solo son necesarios tres tipos de conexión: una eléctrica, otra para la línea telefónica y otra para conectar la base. Además, el práctico diseño del teclado es muy fácil de usar, por lo que el usuario no tendrá que seguir ningún curso ni recurrir al servicio de asistencia.



Max EX ofrece estas ventajas principales:

- **Expansibilidad:** MAX EX es ideal para las salas de juntas porque proporciona una cobertura flexible de altavoz y micrófono y fácil acceso a los controles, simplemente al unir las unidades para acoplar al tamaño de la sala.
- **Calidad Superior de Audio:** MAX EX proporciona un audio límpido, líder en la industria que facilita las interacciones más naturales entre los participantes de la conferencia.
- **Fácil de Utilizar:** Los controles de MAX EX son intuitivos, de fácil manejo y simples de operar.

ASISTENCIA TÉCNICA Y SERVICIO

Si necesita más información sobre cómo configurar o utilizar el teléfono para conferencias Max EX, póngase en contacto con nosotros. Sus comentarios nos ayudarán a mejorar nuestros productos y a ofrecerle un mejor servicio.

Asistencia técnica

Tel.: +1-800-283-5936 (Estados Unidos) o
+1-801-974-3760
Fax: +1-801-977-0087
Dirección de
correo electrónico: tech.support@clearone.com
Página Web: www.clearone.com

Ventas y servicio de atención al cliente

Tel.: +1-800-945-7730 (Estados Unidos) o
+1-801-975-7200
Fax: +1-800-933-5107 (Estados Unidos) o
+1-801-977-0087
Dirección de
correo electrónico: sales@clearone.com

DEVOLUCIONES

Antes de devolver un producto, deberá ponerse en contacto con nuestro departamento de asistencia para que autorice la devolución mediante un número RMA. Cuando envíe el producto, asegúrese de enviar también el resto de los componentes que recibió con él.

DESEMBALAJE

Asegúrese de haber recibido todos los artículos indicados abajo por su modelo MAX EX (MAX EX y el Juego de Expansión MAX). Después de desempacar, coloque el Equipo de Conferencia MAX EX y la Unidad Base en una superficie nivelada.

Contenido del paquete MAX EX

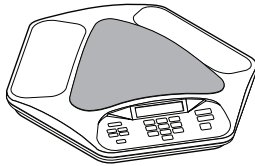

Módulo de conferencia

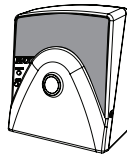

Base

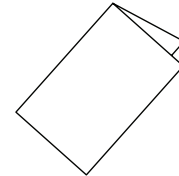

Guía de inicio rápido



Cable Cat. 5 de 7,5m

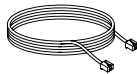

Cable telefónico

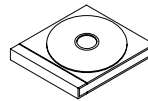

Manual en CD



Cable de alimentación

Contenido del paquete del juego de expansión MAX EX

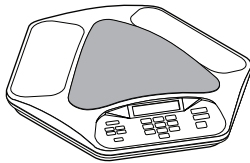

Módulo de conferencia



Cable Cat. 5 de 3,5m

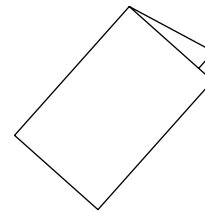

Guía de inicio rápido

INFORMACIÓN IMPORTANTE SOBRE SEGURIDAD

Antes de utilizar el producto, lea atentamente estas instrucciones. Este teléfono no ha sido diseñado para hacer llamadas de emergencia cuando se producen cortes en la red eléctrica. Si necesita este tipo de servicios, póngase en contacto con otro proveedor.

- Lea las instrucciones de seguridad.
- Tenga siempre en cuenta todos los avisos y advertencias sobre el producto.
- Desconéctelo antes de limpiarlo. No utilice limpiadores líquidos ni aerosoles. En su lugar, use un trapo húmedo.
- No utilice este producto cerca del agua, incluyendo las bañeras, fregaderos o cerca de una piscina.
- No coloque el teléfono sobre superficies inestables (mesas, carritos o soportes).
- Las ranuras de ventilación situadas detrás y debajo del teléfono evitan que se caliente demasiado, por lo que no debe cubrir las ni bloquearlas.
- No coloque el teléfono sobre radiadores u otras fuentes de calor ni lo instale en muebles empotrados sin ventilación.

- Utilice sólo las fuentes de alimentación indicadas en la etiqueta. Si no sabe qué tipo de alimentación se utiliza en su zona, consúltelo con su proveedor o compañía local.
- No sobrecargue las tomas de corriente ni los prolongadores. Hacerlo podría aumentar el riesgo de cortocircuito.
- No introduzca objetos por las ranuras. Podrían entrar en contacto con los puntos de tensión y provocar incendios o cortocircuitos.
- No derrame líquidos sobre el producto.
- Para reducir el riesgo de cortocircuito, no desmonte el teléfono. Si abre o quita la cubierta, podría exponerse a tensiones peligrosas u otros riesgos. Si vuelve a armar el teléfono de manera incorrecta, el riesgo de cortocircuito podría incrementarse.
- Desconecte el teléfono de la toma de corriente y de la batería y consulte al personal de servicio técnico en los siguientes casos:
 - » Cuando el cable de alimentación o el enchufe estén dañados.
 - » Si se ha derramado líquido sobre el producto.
 - » Si el producto no funciona normalmente aun siguiendo las instrucciones de uso.
 - » Si el producto se ha caído o está dañado.
 - » Si observa cambios en el funcionamiento.
- No use el teléfono cuando haya tormenta. Podría existir riesgo de electrocución.
- Si hay una fuga de gas cerca del teléfono, no lo use para notificarla.
- No utilice el teléfono cerca de equipos médicos de cuidados intensivos o de personas que lleven marcapasos.
- Debido a las señales de radiofrecuencia entre el teléfono y la base, las personas con audífonos pueden notar un zumbido.
- El teléfono puede provocar interferencias con otros aparatos eléctricos, como contestadores telefónicos, televisores, radios, equipos informáticos o microondas.

Información sobre los cables telefónicos y las tomas de corriente

Para minimizar el riesgo de incendio y los posibles efectos en las personas, lea atentamente estas instrucciones:

- Cuando instale o modifique líneas telefónicas, hágalo con cuidado.
- No instale cables telefónicos durante una tormenta.
- No instale clavijas telefónicas en lugares húmedos, a menos que la clavija esté específicamente diseñada para ello.
- No toque nunca cables telefónicos o terminales sin el debido aislamiento, a menos que la línea telefónica se haya desconectado en la interfaz de red.

ADVERTENCIA:
PARA REDUCIR EL RIESGO DE CORTOCIRCUITO O DESCARGA ELÉCTRICA, NO EXPONGA EL APARATO A LA LLUVIA O LA HUMEDAD.

	PRECAUCIÓN NO ABRIR. RIESGO DE CORTOCIRCUITO.	
EL SÍMBOLO DEL RAYO INSCRITO EN EL TRIÁNGULO SE USA PARA ADVERTIR AL USUARIO DEL RIESGO DE ELECTROCUCIÓN.	ADVERTENCIA: PARA REDUCIR EL RIESGO DE ELECTROCUCIÓN, NOQuite LA CUBIERTA (O PANEL POSTERIOR). NO CONTIENE PIEZAS QUE PUEDA REPARAR EL USUARIO. EN CASO DE AVERÍA, SOLITE LOS SERVICIOS DE PERSONAL CAPACITADO.	EL SIGNO DE EXCLAMACIÓN INSCRITO EN EL TRIÁNGULO INDICA QUE ES IMPORTANTE SEGUIR LAS INSTRUCCIONES QUE ACOMPAÑAN AL PRODUCTO.
CONSULTE LA ETIQUETA SITUADA EN LA PARTE INFERIOR DEL PRODUCTO		

Guarde estas instrucciones para futuras consultas

CAPÍTULO 2: INICIO

CONECTAR MAX EX A UNA LÍNEA TELEFÓNICA ANÁLOGA

Para conectar el teléfono Max EX

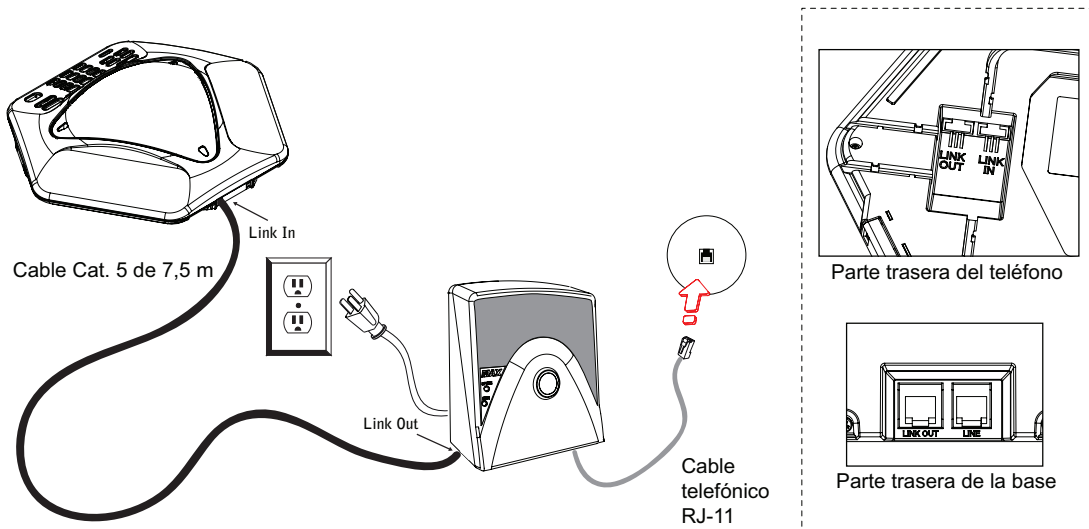

1. Conectar el jack Link Out en la unidad base al jack Link In en el equipo de conferencia utilizando el cable CAT-5.
2. Conecte la base a la línea telefónica utilizando el cable RJ-11 suministrado.
3. Enchufe la base a una toma de corriente y conéctela a la red eléctrica.*

Conectar los equipos de expansión MAX EX

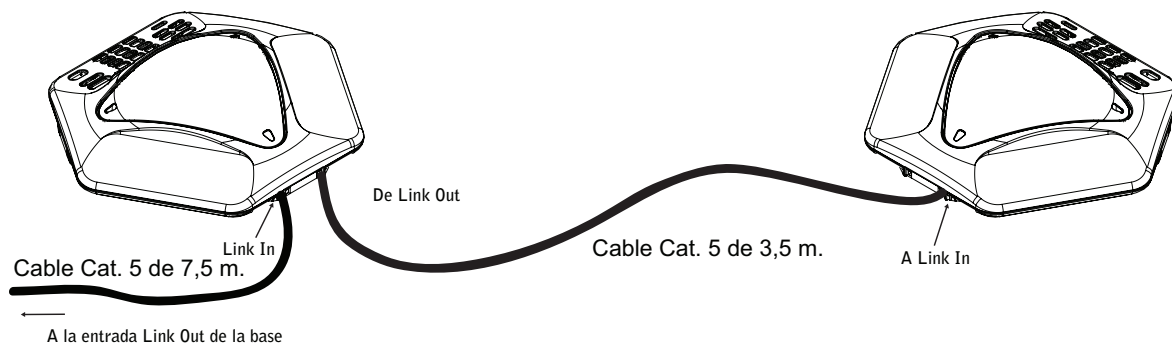

1. Conecte el cable Cat. 5 de 3,6 m a la entrada Link Out del primer teléfono y a la entrada Link In del segundo.
2. Haga lo mismo para conectar los otros tres teléfonos Max EX. Pueden conectarse hasta cuatro unidades.

CONECTAR MAX EX A UNA LÍNEA TELEFÓNICA (PBX) DIGITAL

Los teléfonos MAX EX pueden ser conectados a un PBX utilizando un convertidor digital-analógico. Para conectar un teléfono MAX EX a una línea (PBX) digital, utilice el siguiente diagrama y procedimiento:

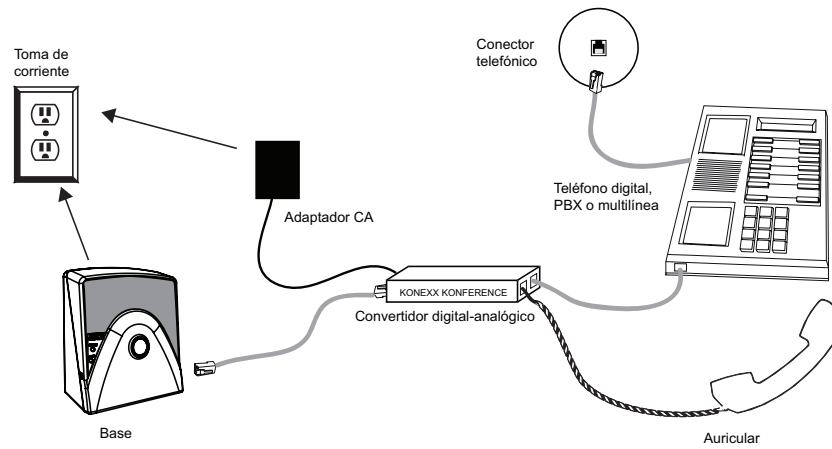

1. Conecte un extremo del cable a la clavija de conexión telefónica situada en la parte trasera de la base, y el otro extremo al convertidor digital-analógico.
2. Conecte el adaptador a una toma de corriente.
3. Conecte el convertidor al teléfono PBX o digital con el cable telefónico restante. Si desea más información, consulte la guía de usuario del convertidor.
4. Conectar el cable de alimentación a la unidad base y enchufar a una salida de CA.

NOTA: No conectar el teléfono MAX EX directamente a una línea (PBX) digital sin utilizar un convertidor de línea telefónica digital-analógico. Puede haber daños permanentes. Para recibir ayuda, contáctese con asistencia técnica ClearOne.

INSTRUCCIONES DE USO

Para hacer una llamada

1. Presione la tecla **ON/OFF** hasta oír la señal.
2. Marque el número igual que en un teléfono estándar (los dígitos aparecerán en la pantalla).

NOTA: También puede marcar el número en modo de espera y presionar la tecla **ON/OFF** para iniciar la llamada. Mantenga presionada la tecla **#** para hacer una pausa en la cadena numérica.

Para responder una llamada

1. Presione cualquier tecla (con excepción de la tecla asterisco “*”, MUTE, VOLUME UP o VOLUME DOWN) del teclado para responder una llamada.
2. Cuando se recibe una llamada, el teléfono suena, los LED se encienden y el icono del teléfono se ilumina en la pantalla LCD (como se muestra abajo).

Icono del teléfono

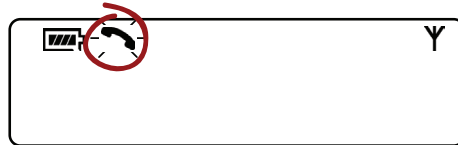

Para finalizar una llamada

1. Presione la tecla **ON/OFF** para finalizar la llamada y dejar el teléfono en espera.

Para volver a marcar

1. Presione la tecla **ON/OFF** hasta oír la señal.
2. Presione **REDIAL** (remarcación) para volver a marcar el último número.

NOTA: Presiónela en modo de espera para mostrar el número en pantalla. Para iniciar la llamada, presiona la tecla **ON/OFF**.

Para ajustar el volumen del timbre

- Presione **VOLUME UP** (subir volumen) o **VOLUME DOWN** (bajar volumen) cuando suene el teléfono.
- Cuando el teléfono está en modo de espera, presione **VOLUME UP** (subir volumen) o **VOLUME DOWN** (bajar volumen). La melodía sonará una vez a modo de prueba.

Para silenciar la llamada

- Presione **MUTE** (silenciar).
- Presiónelo otra vez para desactivar la función.

Para hacer una llamada utilizando la agenda

1. Presione la tecla **ON/OFF** hasta oír la señal.
2. Presione la tecla **PHONEBOOK** (agenda).
3. Presione la tecla del número correspondiente a la ubicación del teléfono que desee marcar (de **0** a **9**). Si quiere utilizar esta función, deberá programarla antes. Vea las *Funciones programables* para obtener información adicional.

Para guardar un número en la agenda

1. Presione la tecla del número que desea guardar mientras el teléfono está en modo de espera.
2. Mantenga presionada la tecla **PHONEBOOK/EDIT** (agenda/modificar) hasta que los iconos de agenda y programación aparezcan en pantalla (como se muestra abajo).

Iconos de agenda y programación

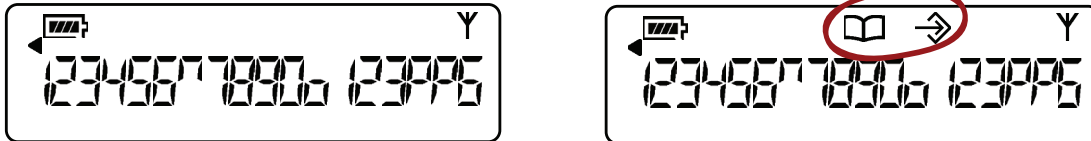

Incorporación de entradas a la agenda

1. Para asignar una ubicación en la agenda, presione la tecla de número correspondiente (de **0** a **9**).
2. Vuelva a presionar **PHONEBOOK** para guardar la entrada. Oirá un tono de confirmación.
3. Para salir sin guardar los cambios, presione **CLEAR** (borrar).

NOTA: Presione y mantenga presionada la tecla “**1**” para introducir un guión o la tecla “*****” para introducir un espacio en el número. Use la tecla **CLEAR** para borrar el número anterior antes de teclear el nuevo.

Para acceder a un número de marcado rápido

- Presione la tecla **SPEED DIAL**. Si quiere utilizar esta función, deberá programarla antes. Vea las *Funciones programables* para obtener información adicional.

Para comunicarse con el centro de asistencia

- En modo de espera, mantenga presionada la tecla **0** durante dos segundos. Si quiere utilizar esta función, deberá programarla antes. Vea las *Funciones programables* para obtener información adicional.

CAPÍTULO 3: OPCIONES DE USUARIO

FUNCIONES DE LLAMADA

Además de las operaciones telefónicas básicas descritas en el capítulo anterior, puede utilizar las características de llamada para realizar cualquiera de las siguientes funciones durante una llamada:

- Cambiar a marcación por Impulsos
- Enviar una señal de destello
- Desplegar un número telefónico
- Ajustar el volumen del parlante
- Apagar/Prender el timbre.

Estas funciones son descritas en las siguientes secciones.

Para usar el modo de marcación por pulsos

El teléfono Max EX utiliza un sistema de marcación por tonos, pero en el curso de una llamada puede utilizar también la marcación por pulsos.

- Presione la tecla *. Aparecerá un carácter especial, y los números que marque a partir de entonces se enviarán mediante marcación por pulsos. Cuando la llamada termine, el teléfono volverá al modo de marcación por tonos.

NOTA: Cuando teclee más de 18 caracteres, la pantalla LCD mostrará un botón de desplazamiento y los números aparecerán de derecha a izquierda.

Para enviar una señal Flash

Si su servicio telefónico incluye transferencia de llamadas, llamada en espera, llamadas en conferencia, u otras características del proveedor, utilice el botón flash para activar la característica. Si desea más información, póngase en contacto con su servicio telefónico local.

Para mostrar su número durante la llamada

- Presione **CLEAR** (borrar). El número aparecerá en la pantalla. En unos segundos volverá a mostrarse el contador de tiempo.

Para ajustar el volumen del altavoz

- Para subir el volumen durante una llamada, presione la tecla **VOLUME UP** (subir volumen).
- Para bajarlo, presione **VOLUME DOWN** (bajar volumen).

Para activar o desactivar el timbre

- Mantenga presionada la tecla *. Si el timbre está desactivado, el icono correspondiente se iluminará en la pantalla. Si está activado, no aparecerá ningún icono (como se muestra abajo).

Timbre desactivado

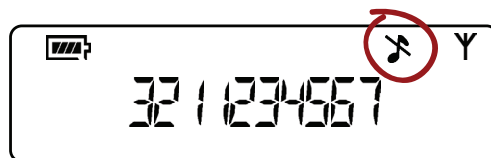

Para silenciar el timbre durante la señal de llamada

- Presione asterisco (*) o la tecla **MUTE** para silenciar el timbre hasta que la llamada entrante termine.

FUNCIONES PROGRAMABLES

Para tomar en consideración las preferencias individuales e incrementar la utilidad, MAX EX proporciona las siguientes características programables:

- Melodía del timbre
- Modo de marcado
- Duración de destello
- Número telefónico local
- Números de marcado rápido
- Número del centro de servicio
- AGC/ALC (Control automático de ganancia/Control automático de nivel)

Además puede restaurar las configuraciones de fábrica. Las siguientes secciones describen cómo programar estas características.

Ingresar al modo de programación

1. Mantenga presionada la tecla **REDIAL/PROG** (remarcación/programación) hasta que el icono de programación aparezca en la pantalla LCD (como se muestra abajo).

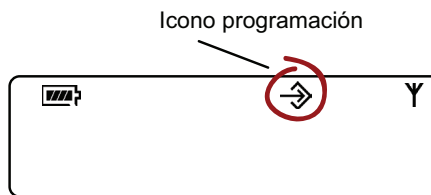

Para cambiar la melodía

1. Presione **1** para acceder al menú de selección de melodías. Tiene cinco melodías para elegir.
2. Presione **REDIAL/PROG**. Se iluminará la melodía actual.
3. Presione las teclas **1-5** para escuchar las demás (la melodía sonará una vez).
4. Presione **REDIAL/PROG** para guardar la selección.
5. Presione **CLEAR** (borrar) para salir del menú de programación.

Para cambiar el modo de marcación

1. Mantenga presionada la tecla **REDIAL/PROG** hasta que el icono de programación aparezca en la pantalla LCD.
2. Presione **2** para acceder al menú de marcación. El teléfono Max EX cuenta con dos modos de marcación: por tonos y por pulsos. El modo seleccionado vendrá indicado en pantalla (con una T si es por tonos y una P si es por pulsos).
3. Presione **REDIAL/PROG**. Se iluminará el modo seleccionado.
4. Presione **1** para elegir marcación por tonos y **2** para marcación por pulsos.
5. Presione **REDIAL/PROG** para guardar la selección.
6. Presione **CLEAR** para salir del menú.

Para cambiar la duración de la señal Flash

1. Mantenga presionada la tecla **REDIAL/PROG** hasta que el icono de programación aparezca en la pantalla LCD.
2. Presione **3** para acceder al menú Flash Duration (duración de la señal de Flash). La duración actual se mostrará en milisegundos. Puede elegir entre cinco duraciones distintas: 600, 300, 150, 100 y 80.
3. Presione **REDIAL/PROG**. Se mostrará la duración actual.
4. Presione las teclas **1-5** para cambiar la duración.
5. Presione **REDIAL/PROG** para guardar la selección.
6. Presione **CLEAR** para salir del menú.

Para programar un número de llamada local

1. Mantenga presionada la tecla **REDIAL/PROG** hasta que el icono de programación aparezca en la pantalla LCD.
2. Presione **4** para acceder al menú de números de usuario.
3. Presione **REDIAL/PROG**.
4. Teclee el número de teléfono local.
5. Presione **REDIAL/PROG** para guardar el número.
6. Presione **CLEAR** para salir del menú.

NOTA: Presione y mantenga presionada la tecla “1” para introducir un guión o la tecla “*” para introducir un espacio en el número. Use la tecla **CLEAR** para borrar el número anterior antes de teclear el nuevo.

Para programar un número de marcado rápido

1. Mantenga presionada la tecla **REDIAL/PROG** hasta que el icono de programación aparezca en la pantalla LCD.
2. Presione **5** para acceder al menú.
3. Presione **REDIAL/PROG**.
4. Teclee el número.
5. Presione **REDIAL/PROG** para guardar el número.
6. Presione **CLEAR** para salir del menú.

NOTA: Presione y mantenga presionada la tecla “1” para introducir un guión o la tecla “*” para introducir un espacio en el número. Use la tecla **CLEAR** para borrar el número anterior antes de teclear el nuevo.

Para programar el número del centro de asistencia

1. Mantenga presionada la tecla **REDIAL/PROG** hasta que el icono de programación aparezca en la pantalla LCD.
2. Presione **6** para entrar al menú del centro de asistencia.
3. Presione **REDIAL/PROG**.
4. Ingresar el número que desea MAX EX marque cuando se presione el botón numérico **0**.
5. Presione **REDIAL/PROG** para guardar el número.
6. Presione **CLEAR** para salir del menú.

NOTA: Presione y mantenga presionada la tecla “1” para introducir un guión o la tecla “*” para introducir un espacio en el número. Use la tecla **CLEAR** para borrar el número anterior antes de teclear el nuevo.

Para programar el idioma

1. Mantenga presionada la tecla **REDIAL/PROG** hasta que el icono de programación aparezca en la pantalla LCD.
1. Presione **7** para entrar al menú de configuración de país.
2. Presione **REDIAL/PROG**.
3. Presione la tecla del número del país que desee.

1 = EE.UU./Canadá/China/Japón/ México/Singapur	4 = Sudáfrica
	5 = Brasil
2 = Europa CTR21	6 = Nueva Zelandia
3 = Australia	7 = Corea del Sur

5. Presione **REDIAL/PROG** para guardar la selección. Presione **CLEAR** para salir del menú.

Para restablecer los valores predeterminados

1. Mantenga presionada la tecla **REDIAL/PROG** hasta que el icono de programación aparezca en la pantalla LCD.
2. Mantenga presionada la tecla **9**. El número **8** aparecerá en la pantalla.
3. Presione **REDIAL/PROG** para confirmar la selección.
4. Presione **CLEAR** para salir del menú.

Para programar las configuraciones del Control Automático de Ganancia (AGC) y del Control Automático de Nivel (ALC)

1. Mantenga presionada la tecla **REDIAL/PROG** (remarcación/prog.) hasta que el icono de programación aparezca en la pantalla LCD.
2. Mantenga presionada la tecla **8**. El número actual de configuración de AGC se visualizará en la pantalla LCD.
3. Presione **REDIAL/PROG**. El número actual de configuración titilará.

Configuración	AGC del parlante	ALC del micrófono
1	Encendido	Encendido
2	Encendido	Apagado
3	Apagado	Encendido
4	Apagado	Apagado

4. Ingresar un número de nueva configuración utilizando la tabla de AGC/ALC indicada arriba.
5. Presione **REDIAL/PROG** para confirmar la selección.
6. Presione **CLEAR** para salir del menú.

TONOS DE ALERTA

La tabla de abajo describe los tonos de alerta utilizados por MAX EX.

Tono/aviso	Description
Desconectado	Si presiona la tecla de conexión cuando la base no está conectada, oír un sonido intermitente.
Confirmación	Cada vez que programe una entrada, el teléfono emitirá un tono.
Rechazar	También sonará un tono en los siguientes casos: <ul style="list-style-type: none">• Cuando teclee una entrada programada no válida.• Cuando use una tecla rápida no programada con un número de marcado rápido o número de centro de servicio.• Al teclear el dígito n° 45 en el modo de premarcación.• Al teclear el dígito n° 17 para teléfonos de usuario.• Al teclear el dígito n° 31 para un botón de marcado rápido cuando ingrese un número de marcado rápido o número de centro de servicio.
Batería baja	Si el teléfono está encendido y es necesario recargar las baterías, oír un tono de aviso cada 60 segundos.
Fuera del radio de alcance	Si el teléfono está encendido y es necesario acercarlo a la base, oír un tono de aviso cada 30 segundos.
Búsqueda	Cuando el botón de búsqueda de la base está presionado, el teléfono emitirá un sonido intermitente durante 30 segundos o hasta el momento en que presione alguna tecla.

CAPÍTULO 4: MANTENIMIENTO

CUIDADO DEL TELÉFONO MAX EX

- Tenga siempre en cuenta todos los avisos y advertencias sobre el producto.
- Antes de limpiarlo, desconéctelo de la red eléctrica.
- No use limpiadores líquidos ni aerosoles. Limpie el teléfono, la base y el adaptador con un paño húmedo.

CONSEJOS DE ALIMENTACIÓN

- Use sólo el adaptador suministrado con el aparato.

SOLUCIÓN DE PROBLEMAS

Si tiene problemas con su MAX EX, puede estar configurado o conectado de forma incorrecta, u otro equipo puede estar causando la avería. Utilice la siguiente lista de chequeo y el cuadro en la siguiente página para localizar las averías.

Lista de chequeo de conexión

- La base del teléfono Max EX está enchufada (en ese caso, la luz del indicador estará iluminada).
- El cable telefónico de la base está enchufado.
- El equipo que la otra parte está utilizando debe ser de calidad comparable a su teléfono de conferencias MAX EX. Aunque el teléfono Max EX funciona con productos de una gama inferior, la calidad de la conferencia podría verse afectada.

Tabla de Localización de Averías

Utilice la tabla en la siguiente página para localizar las averías en su sistema MAX EX.

Problema	Causa	Solución
Oigo un sonido intermitente antes de marcar.	El teléfono está fuera del radio de alcance de la base. La base no está enchufada.	Acerque el teléfono a la base. Compruebe que la base está enchufada y que el LED de conexión está encendido.
No hay señal	La base no está conectada a la línea telefónica. No está usando una línea telefónica analógica.	Conecte la base a la línea telefónica utilizando el cable suministrado. Compruebe que está utilizando una línea telefónica analógica. Consulte con el departamento informático.
Oigo interferencias o ruido de fondo	Hay problemas con la conexión. Hay problemas con la línea telefónica. Hay demasiado ruido en la sala de conferencias del otro participante.	Repita la llamada utilizando otra línea telefónica. Conecte otro teléfono a la red telefónica. Si aún nota interferencias, póngase en contacto con su compañía telefónica. Pida al otro participante que desconecte las posibles fuentes de ruido.
Aunque recibo llamadas, no puedo marcar.	El modo de marcación (por tonos o por pulsos) no está configurado correctamente.	Vea "Funciones de llamada" en este manual para las instrucciones en el cambio del modo de marcado.
La calidad de sonido no es la adecuada.	La estructura del edificio limita el radio de alcance del teléfono. El teléfono del otro participante es de calidad inferior.	Acerque la base al teléfono. Actualice el equipo. Pida a los participantes de la conferencia que se acerquen al teléfono para eliminar el ruido de fondo.

APÉNDICE

CARACTERÍSTICAS

Dimensiones (largo x ancho x alto)

Teléfono: 26,7 cm x 26,7 cm x 7,6 cm
Base: 10,8 cm x 14 cm x 6,4 cm

Peso

Teléfono: 1,2 kg
Base: 0,27 kg
Paquete completo: 4,5 kg

Condiciones ambientales

Temperatura en funcionamiento: 0-48° C
Temperatura de almacenamiento: 5-70° C
Porcentaje de humedad en funcionamiento: 15-80%
Porcentaje de humedad de almacenamiento: 10-90%

Alimentación

Base:
Módulo de alimentación con ajuste automático;
100-240 V CA; 50/60 Hz

Conexión telefónica

Línea PSTN o PBX analógica
RJ-11C/CA11A, nominal -12 dBm

Teclado

Teclado alfanumérico estándar

Volumen del altavoz

90 dB SPL A weighted @ 1 ft
Ancho de banda: 200 Hz - 3,3 kHz

Salida de audio

Conector: clavija 2,5 mm mono
Impedancia: 000 ohmios
Ancho de banda: 200 Hz - 3,3 kHz
Rango dinámico: 60 dB
THD <0,01%

Cancelación de eco

Tiempo de recorte: 128 mS x 3

Cancelación de ruido

Cancelación de ruido dinámico

Certificaciones

FCC, parte 15/ICES-003 clase A
FCC, parte 68/IC CS-03
CE
UL, C-UL

Garantía

Dos años.

Modelos

MAX EX*
MAX EX Expansion Kit*

*Llame a su representante de ventas para información de los números de piezas individuales, o visite www.clearone.com.

DECLARACIÓN DE CONFORMIDAD

Declaración de conformidad con la parte 15 de la FCC y la norma canadiense ICES-0003 para aparatos generadores de interferencias.

El producto se ha probado de manera exhaustiva y cumple con los límites establecidos para aparatos digitales de clase A, de conformidad con lo dispuesto en la parte 15 de la FCC y en el estándar para la industria canadiense ICES-003. Estos límites se han establecido con el objetivo de aportar una protección razonable contra interferencias perjudiciales cuando el equipo se utiliza en entornos comerciales. Este equipo genera, utiliza y puede emitir energía de radiofrecuencia y, a menos que se instale y se utilice de acuerdo con el manual de instrucciones, puede provocar interferencias perjudiciales en las comunicaciones por radio. De utilizarse en una zona residencial, podría causar interferencias perjudiciales, en cuyo caso se le pedirá que corrija las interferencias y se haga cargo del gasto generado.

Su funcionamiento está sujeto a las dos condiciones siguientes: (1) este dispositivo no puede causar interferencias electromagnéticas perjudiciales, y (2) este dispositivo tolera cualquier interferencia recibida, incluidas las que puedan provocar un funcionamiento no deseado.

Los cambios o modificaciones realizados sin contar con la aprobación expresa de ClearOne Communications pueden anular el derecho del usuario a trabajar con el equipo.

FCC, parte 68

Estados Unidos: FBIWI01B910158001 Número de equivalencia de llamada (REN): 0.1B (ac)

Este equipo cumple lo establecido en la Normativa de la FCC, parte 68, así como con los requisitos exigidos por ACTA (America's Carriers Telecommunications Association). La base lleva una etiqueta con el número de registro de FCC y el número de equivalencia de llamada (REN). Esta información debe suministrarse a la compañía telefónica siempre que se la solicite.

El número REN se utiliza para determinar el número de dispositivos que pueden conectarse a su línea telefónica. Si llegan a ser demasiados, puede que su teléfono no suene al recibir una llamada. En la mayoría de las zonas, el total de REN no debe ser superior a cinco. Para determinar el número de dispositivos que puede conectar a su línea, llame a su compañía telefónica.

Si este equipo causase algún daño en la red telefónica, la compañía telefónica le informará con antelación de que el servicio puede quedar interrumpido temporalmente. Si dicha notificación no pudiera efectuarse, recibirá una notificación lo antes posible. Además, se le informará de su derecho a presentar una reclamación ante la FCC si lo considera necesario.

La compañía telefónica podrá realizar cambios en sus instalaciones, equipos, operaciones o procedimientos que puedan afectar al funcionamiento del aparato. Si esto sucediese, la compañía telefónica le informará previamente para permitirle realizar los cambios necesarios con el fin de mantener el servicio ininterrumpido.

Aviso

El conector y clavija utilizados para conectar el equipo al cableado de las instalaciones y la red telefónica deben cumplir con la parte 68 de la Normativa de la FCC, así como con los requisitos exigidos por ACTA. Con este equipo se suministra un cable telefónico de conector modular que cumple con todos los requisitos pertinentes y que se ha diseñado para su conexión con una clavija modular compatible que también cumpla tales requisitos. Si desea más información, consulte las instrucciones para la instalación.

Si tiene algún problema con el producto, póngase en contacto con ClearOne Communications, 1825 Research Way, Salt Lake City, Utah 84119, o llame al (801) 975-7200 para cuestiones relativas a su reparación o garantía. Si el dispositivo ocasionase daños en la red telefónica, la compañía telefónica podrá solicitarle la desconexión del mismo hasta que se resuelva el problema.

Ningún componente de este equipo puede sustituirse. En caso de daños o averías, póngase en contacto con ClearOne Communications, que le informará sobre cómo repararlo o devolverlo.

El producto no está diseñado para utilizarse en teléfonos públicos que funcionen con monedas. La conexión a servicios de "party line" se rige por las tarifas nacionales.

Certificación IC

IC: 1970A-910158

Número de equivalencia de llamada (REN): 0.1B (ac)

Aviso

Las siglas "IC" que preceden al número de registro certifican que el aparato cumple con los requisitos operativos, de seguridad y protección establecidos por el Ministerio de Industria de Canadá.

El Departamento no garantiza que el equipo funcione a la total satisfacción del usuario.

El número REN se utiliza para determinar el número de dispositivos que pueden conectarse a su línea telefónica. Si llegan a ser demasiados, puede que su teléfono no suene al recibir una llamada. En la mayoría de las zonas, el total de REN no debe ser superior a cinco. Para determinar el número de dispositivos que puede conectar a su línea, llame a su compañía telefónica.

Antes de instalar este equipo, el usuario deberá asegurarse de que esté permitido conectarlo a la red de la compañía local de telecomunicaciones. Asimismo, el equipo deberá instalarse según un método de conexión adecuado. En ciertos casos, el cableado interior utilizado para un servicio individual de línea única puede prolongarse por medio de un dispositivo de conexión certificado (prolongador de cable telefónico). El usuario debe tener presente que la conformidad con las condiciones enunciadas anteriormente no impide la posible degradación del servicio en determinadas circunstancias.

Toda reparación en equipos certificados deberá llevarse a cabo en un centro de mantenimiento canadiense autorizado y que haya designado ClearOne Communications. La compañía de telecomunicaciones puede solicitar del usuario la desconexión del equipo por funcionamiento defectuoso o porque el usuario haya efectuado por su cuenta alguna reparación o modificación.

Por su propia seguridad, el usuario deberá procurar que todas las conexiones a tierra de la fuente de alimentación eléctrica, las líneas telefónicas y el sistema metálico de canalización de aguas, si lo hubiera, estén interconectados. Esta medida de precaución es especialmente importante en zonas rurales.

Residuos de Aparatos Eléctricos y Electrónicos "Directiva de RAEE 2002/95/EC":

ClearOne cumple con la directiva de RAEE. Para la información de recuperación y reciclado por país, visite nuestro sitio Web: www.clearone.com/support/recycling.php?content=main

Conformidad con la normativa europea

La conformidad del equipo con las directrices de abajo es certificada por la marca CE.



Declaración de Conformidad EC

Nombre del Fabricante:	ClearOne Communications
Dirección del Fabricante:	Edgewater Corporate Park South Tower 5225 Wiley Post Way, Suite 500 Salt Lake City, Utah 84116 U.S.A.
Nombre del Representante de la UE:	ClearOne Communications Ltd.
Dirección del Representante de la UE:	Atlantic House Imperial Way Reading Berkshire RG2 0TD United Kingdom
Modelo:	MAX EX, MAX EX Expansion Kit.

Estándar(es) del Producto al cual está declarado la Conformidad de la Directiva(s) del Consejo:

CEM - 2004/108/EC “Directiva de Compatibilidad Electromagnética (CEM)”:

EN 55022: 2006 (Emisiones)	Equipo de tecnología de información – Características de radio interferencia – Límites y métodos de medida.
EN 61000-3-2: 2004	Parte 3: Límites – Sección 2: Límites de las emisiones de corriente armónica.
EN 61000-3-3: 2002	Sección 3: Limitación de las fluctuaciones de tensión y parpadeo en los sistemas de alimentación de baja tensión para el equipo con corriente nominal de hasta 16 A.
EN 55024: 1998 (Inmunidad) + A1+A2	Equipo de tecnología de información – Características de inmunidad – Límites y métodos de medidas.
EN 61000-4-2: 2001	Inmunidad de Descarga Electrostática
EN 61000-4-3: 2002	Inmunidad Radiada de RF
EN 61000-4-4: 2004	Inmunidad de Transientes Eléctricas Rápidas
EN 61000-4-5: 2005	Inmunidad de Sobretensión
EN 61000-4-6: 2004	Inmunidad Conducida de RF
EN 61000-4-8: 1993	Inmunidad de Campos Magnéticos de Frecuencia Eléctrica
EN 61000-4-11: 2004	Huecos de Tensión e Interrupciones de Tensión

Seguridad - 73/23/CEE “Directiva de Baja Tensión (DBT)”:

IEC 60950-1: 2001

Seguridad del Equipo de Tecnología de Información, Incluyendo el Equipo Eléctrico Comercial.

Telecom - 1999/5/EC Directiva de Equipo Terminal de Radio y Telecomunicación (ETRT):

ETSI ES 203 021 - 1, 2 y 3

Acceso y Terminales (AT); Requisitos del adjunto básico armonizado para las Terminales para la conexión a los interfaces analógicos de las Redes Telefónicas; Actualización de los contenidos técnicos de TBR 021, EN 301 437, TBR 015, TBR 017; Parte 1: Aspectos generales, Parte 2: Transmisión básica y protección de la red de los daños, Parte 3; Interfuncionamiento básico con las Redes Telefónicas Públicas.

Equipo de Radio:

EN 300 328 V1.6.1 (2004-11)

Materia de compatibilidad electromagnética y de espectro de radio (ERM); Sistemas de transmisión de banda ancha; Equipo de transmisión de datos que opera en 2,4 GHz banda ISM y utilizan las técnicas de modulación de banda ancha; EN armonizada que cubre los requisitos esenciales en el artículo 3.2 de la Directiva R&TTE.

Restricción RoHS - 2002/95/EC del Uso de ciertas Sustancias Peligrosas en Aparatos Eléctricos y Electrónicos (AEE) y RAEE - 2002/96/EC Residuos de Aparatos Eléctricos y Electrónicos (AEE).

Nosotros en este punto certificamos que los productos indicados arriba cumplen con la directiva de la UE 2002/95/EC y la directiva de la UE 2002/96/EC.

Nosotros, los firmantes, por medio de la presente declaramos que el equipo especificado arriba obedece las directrices y normas de arriba. Fecha de Emisión: 31 de agosto, 2007

Fabricante



Firma

Tracy Bathurst
Ejecutivo Principal de Tecnología

Representante Legal en Europa



Firma

Martin Offwood
Director Ejecutivo - EMEA Norte

GARANTÍA

ClearOne Communications, Inc. (el fabricante) garantiza al cliente que este producto no presentará defectos materiales ni de fabricación. Para obtener información sobre la garantía y cobertura, remítase al sitio web de ClearOne en www.clearone.com.

ClearOne Communications, Inc.
1825 Research Way
Salt Lake City, Utah 84119

